

Az összeszerelés folyamata:

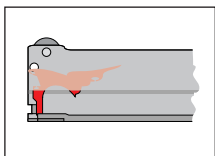

helyes pozíció

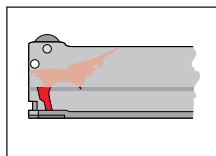

helytelen pozíció

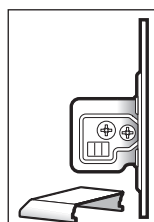
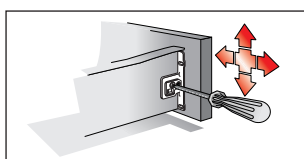
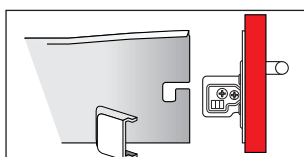
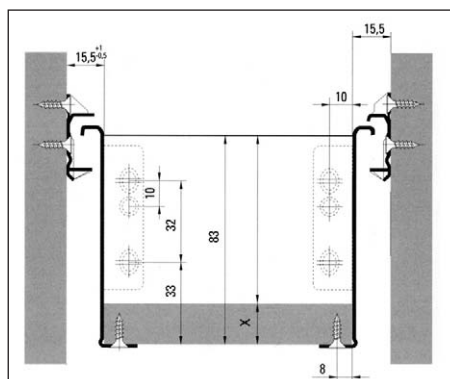
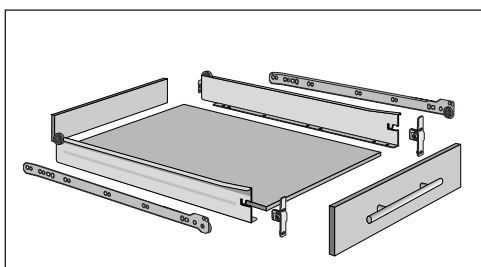
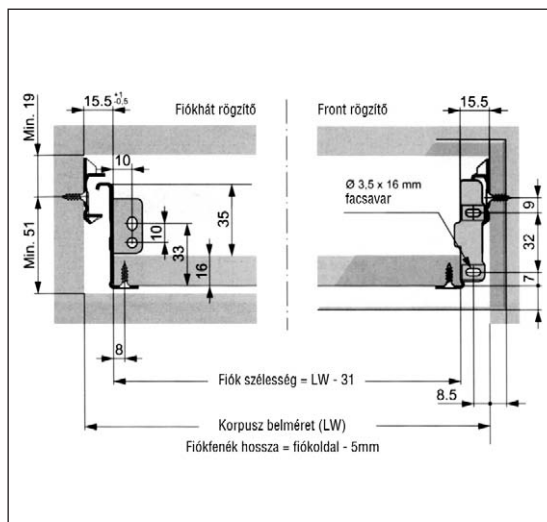
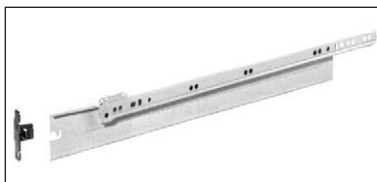
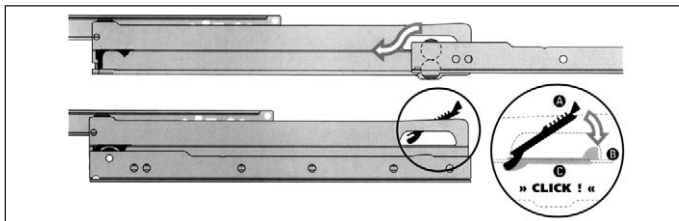
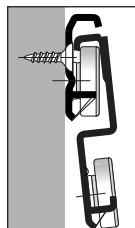
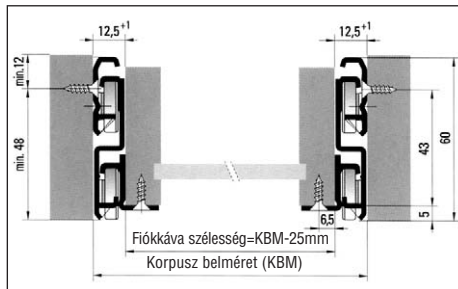

## AL 5300

### Teljesen kihúzható fiókcúsúó

szín: krémfehér (RAL9001)

teherbírás: 50 kg

hosszúság

250 mm **00006605110**

300 mm **00006605120**

350 mm **00006605130**

400 mm **00006605140**

450 mm **00006605150**

500 mm **00006605160**

550 mm **00006605170**

600 mm **00006605180**

650 mm **00006605190**

700 mm **00006605200**

750 mm **00006605210**

800 mm **00006605220**

## AL 9003

### INTEGRA TOP

Fém fiókoldal, fém klippel a sütő

alatti fiókokhoz

szín: fehér (RAL9010)

fiókoldal magasság: 53 mm

teherbírás: 30 kg

hosszúság: 500 mm

az előlap függőleges irányú

állíthatósága ± 2mm

Fiókfenék szélessége:

Korpusz belméret - 31 mm

**00006605000**

Klip 9005.L balos:

**00006605010**

Klip 9005.R jobbos:

**00006605020**

## AL 9103 INTEGRA TOP Slide-on

Fém fiókoldal, fém klippel

szín: fehér (RAL9010)

fiókoldal magasság: 85 mm

teherbírás: 30 kg

Az előlap függőleges irányú

állíthatósága: ±2 mm.

Fiókfenék szélesség:

L= korpusz belméret - 31 mm

hosszúság

275 mm **00006603800**

350 mm **00006603805**

400 mm **00006603810**

450 mm **00006603815**

500 mm **00006603820**

550 mm **00006603825**

## 7.56 Fém fiókdalok

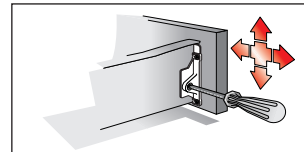
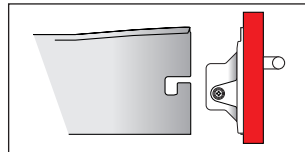
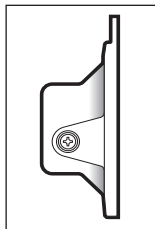
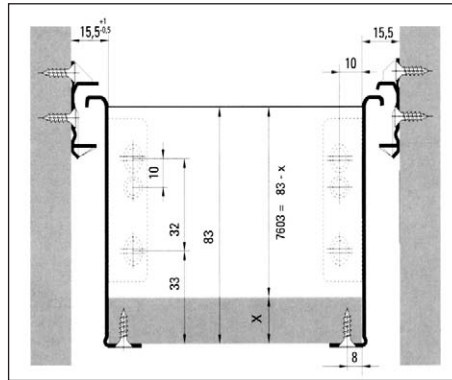
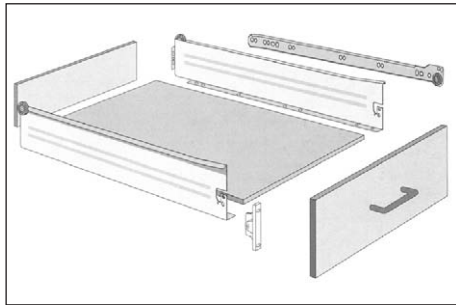

### AL 9602 INTEGRA „ECO“ Fit-on

Fém fiókdal, műanyag klippel  
szín: fehér (RAL9010)

fiókdal magasság: 85 mm

teherbírás: 30 kg

Az előlap függőleges irányú  
állíthatósága:  $\pm 2$  mm.

Fiókfének szélesség:

L= korpusz belméret - 31 mm  
hosszúság

275 mm **00006604510**

350 mm **00006604515**

400 mm **00006604520**

450 mm **00006604525**

500 mm **00006604530**

550 mm **00006604535**

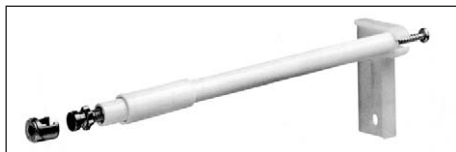

### AL 3500 oldalmagasító rúd

felfogatókkal együtt szettben,  
raktárkészletről rendelhető

méret: 450 mm **00006603200**

méret: 500 mm **00006603210**

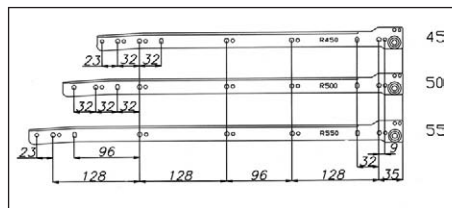

### ART 2400

Fém fiókdal

szín: krémfehér (RAL9001)

fiókdal magasság: 86 mm

teherbírás: 35 kg

Az előlap függőleges irányú  
állíthatósága:  $\pm 2$  mm.

Fiókfének szélesség:

L= korpusz belméret - 32 mm  
hosszúság

450 mm **00006608000**

500 mm **00006608020**

550 mm **00006608040**

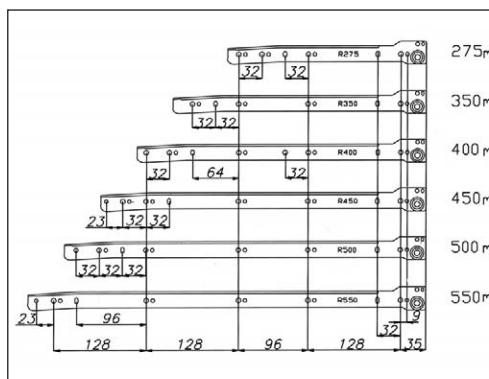
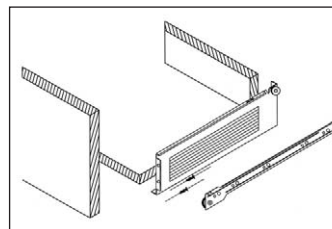
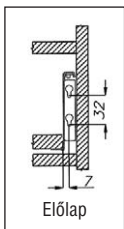
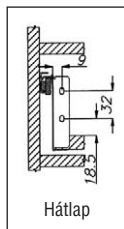
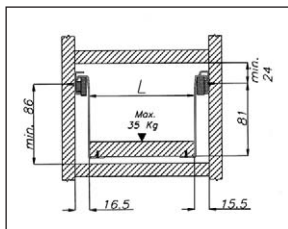

### ART 2300

Fém fiókdal, fém klippel

szín: krémfehér (RAL9001)

fiókdal magasság: 86 mm

teherbírás: 35 kg

Az előlap függőleges irányú  
állíthatósága:  $\pm 2$  mm.

Fiókfének szélesség:

L= korpusz belméret - 32 mm  
hosszúság

275 mm **00006608500**

350 mm **00006608510**

400 mm **00006608520**

450 mm **00006608530**

500 mm **00006608540**

550 mm **00006608550**

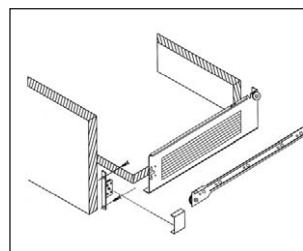
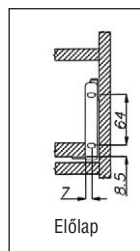
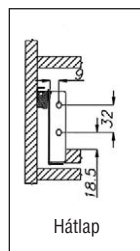
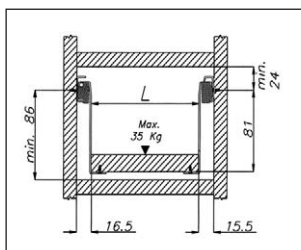

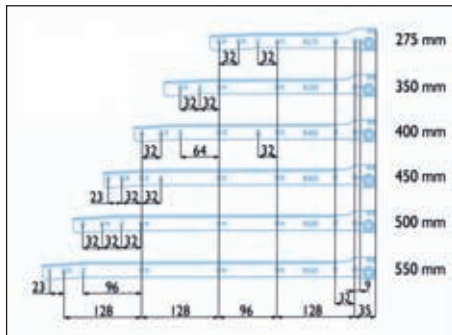

**Art 2000 fém fiókoldal**  
 excenteresen állítható  
 előlaptartóval  
 szín: krémfehér  
 fiókoldal magasság: 86 mm  
 teherbírás: 35 kg

275 mm  
 350 mm  
 400 mm  
 450 mm  
 500 mm  
 550 mm

**00006607890**  
**00006607895**  
**00006607900**  
**00006607905**  
**00006607910**  
**00006607915**

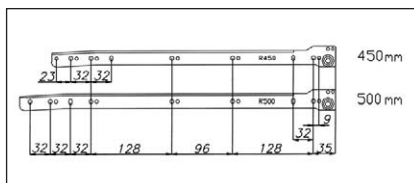
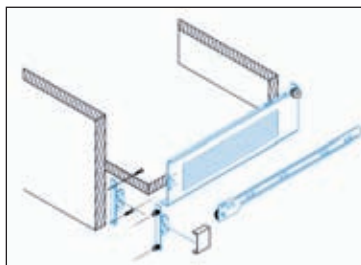
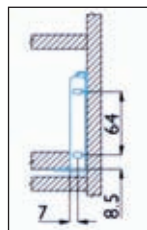
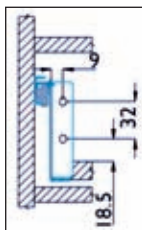
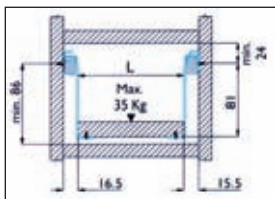

**ART 3000**  
 Fém fiókoldal, fém klippel  
 szín: krémfehér (RAL9001)  
 fiókoldal magasság: 120 mm  
 teherbírás: 35 kg  
 Az előlap függőleges irányú  
 állíthatósága: ±2 mm.

Fiókfenék szélesség:  
 L= korpusz belméret - 32 mm  
 hosszúság  
 450 mm **00006608600**  
 500 mm **00006608610**

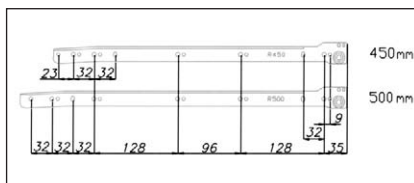
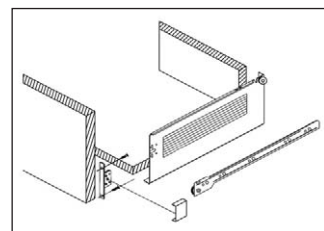
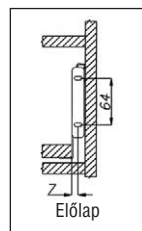
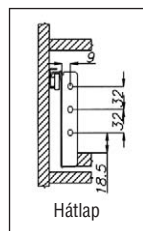
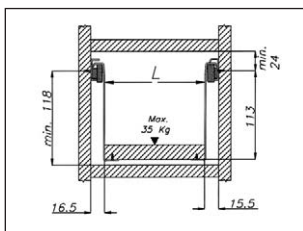

**ART 3500**  
 Fém fiókoldal fém klippel  
 szín: krémfehér (RAL9001)  
 Fiókoldal magassága: 150 mm  
 teherbírás: 35 kg

Az előlap függőleges irányú  
 állíthatósága: ±2mm  
 Fiókfenék szélesség:  
 L= korpusz belméret - 32 mm  
 hosszúság:  
 450 mm **00006608650**  
 500 mm **00006608660**

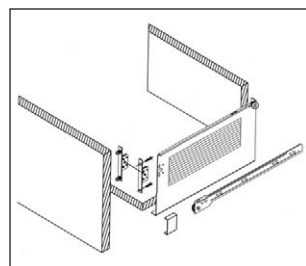
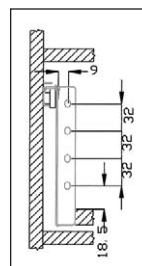
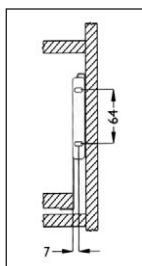
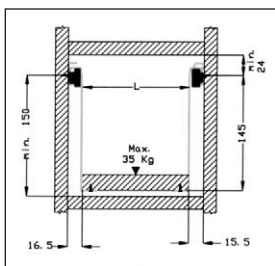

## 7.58 Oldalmagasító rúd, szerelősablonok, fém fiókdalok

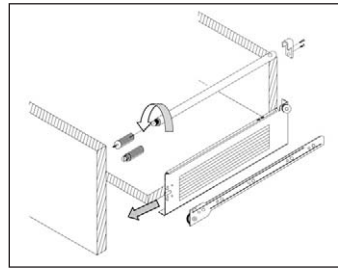
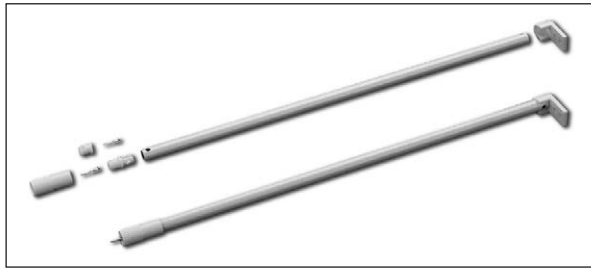

### ART 9000

Oldalmagasító rúd szett  
szín: krémfehér (RAL9001)  
méret:  $\varnothing$ 12 mm  
méret  
450 mm **00006608200**  
500 mm **00006608210**  
550 mm **00006608220**

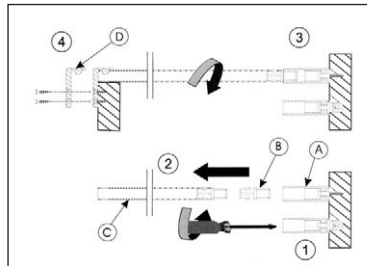

### AL 2115

Szerelősablon  
az AL típusú  
fiókcsúszókhoz  
anyag: műanyag  
**00006605300**

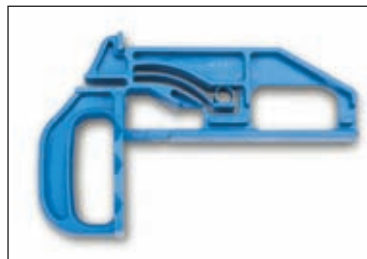

### ART M45

Szerelősablon  
az ART típusú  
fiókcsúszókhoz  
anyag: műanyag  
**00006609500**

### 0310

fém fiókdal  
szín: fehér • teherbírás: 25 kg

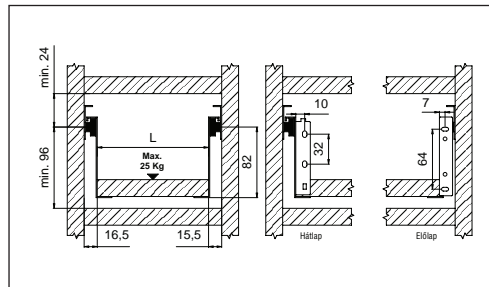

### H=86

270 mm **00006615000**  
300 mm **00006615010**  
350 mm **00006615020**  
400 mm **00006615030**  
450 mm **00006615040**  
500 mm **00006615050**  
550 mm **00006615060**

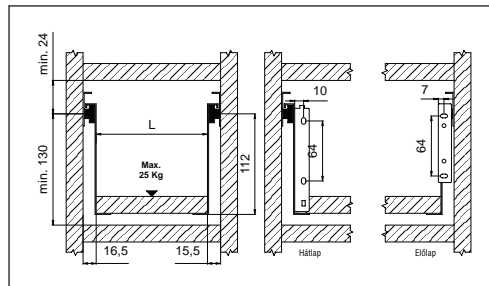

### H=118

400 mm **00006615130**  
450 mm **00006615140**  
500 mm **00006615150**  
550 mm **00006615160**

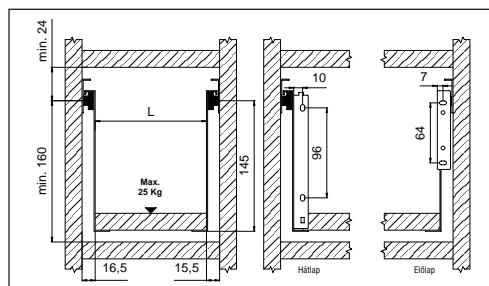

### H=150

400 mm **00006615230**  
450 mm **00006615240**  
500 mm **00006615250**  
550 mm **00006615260**



**09890**  
Csillapított önbehúzó adapter szett fém fiókokhoz  
hosszú élettartamú, rejtett, oldalra szerelhető szerkezet  
teherbírása: 15 kg  
**00006619000**

Típus	A (mm)	B (mm)	D	A1 (mm)	B1 (mm)	D1 (mm)	A2 (mm)	B2 (mm)
09890	6, szögletes	36	keresztül	5	64	12	43	128

A2, B: indító csap helyzete

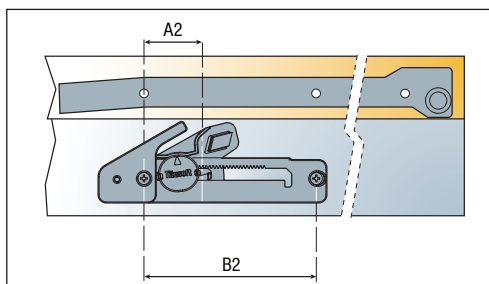
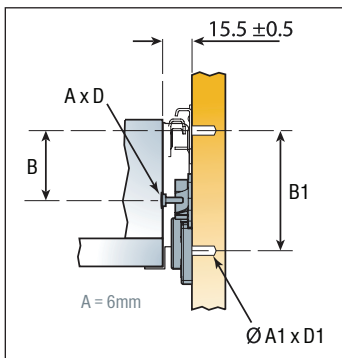

**09891, 09892**  
Csillapított önbehúzó adapter szett fa fiókokhoz  
hosszú élettartamú, rejtett, oldalra szerelhető szerkezet  
teherbírása: 15 kg  
**09891**  
12/13 mm vastag fiókokhoz  
**00006619010**  
**09892**  
15/16 mm vastag fiókokhoz  
**00006619020**

Típus	V (mm)	A (mm)	B (mm)	D	A1 (mm)	B1 (mm)	D1 (mm)	A2 (mm)	B2 (mm)
09891	12/13	5	60	keresztül	5	32	12	43	128
09892	15/16	5	60	keresztül	5	32	12	43	128

A2, B: indító csap helyzete

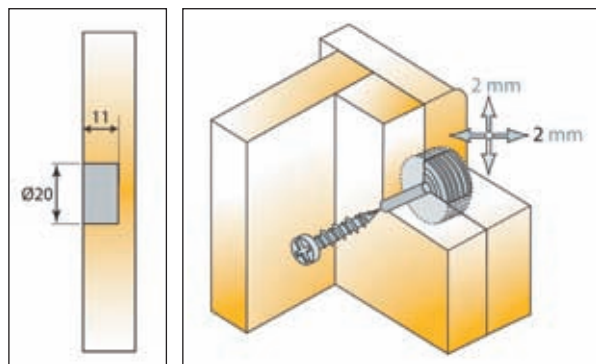
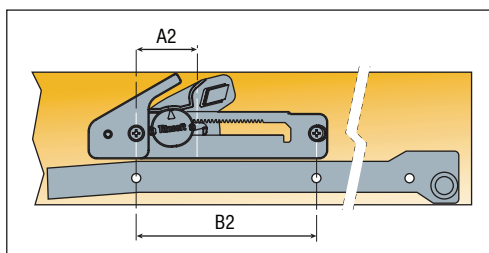
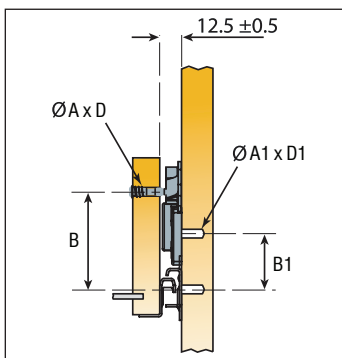

**DFA**  
Fiókelőállító adapter  
a fiókelő homloksíkkal párhuzamos állítását teszi lehetővé a rögzítőcsavarokon keresztül, fiókrendszerrel függetlenül  
szín: barna  
anyaga: műanyag  
**00003315120**

## 7.60 Golyós fiókcsúszók



sando

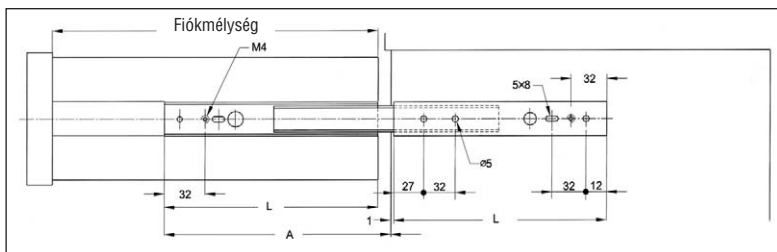
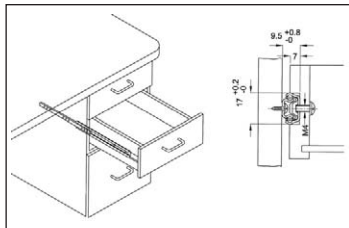
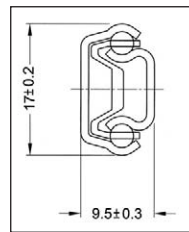
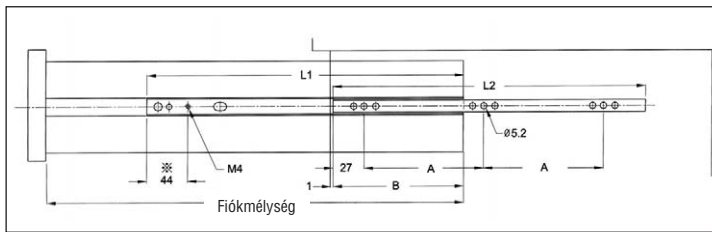

sando

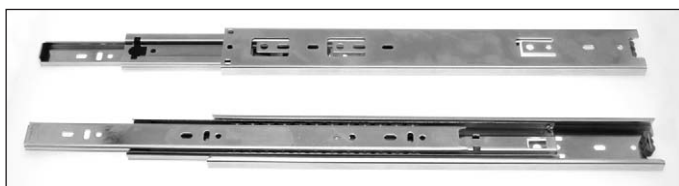
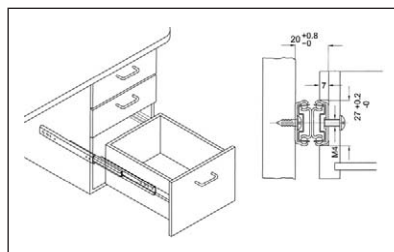
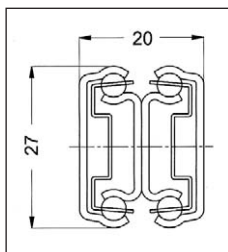

sando

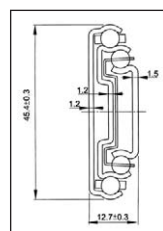
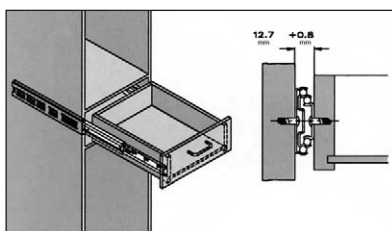
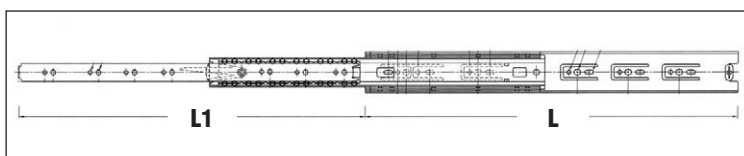

### 04258

golyós fiókcsúszó  
kétirányú mozgással  
magasság: 17 mm  
anyag: horganyzott acél  
teherbírás: 12 kg

182-300 mm	<b>00006610102</b>
214-350 mm	<b>00006610202</b>
246-400 mm	<b>00006610302</b>
278-450 mm	<b>00006610402</b>
310-500 mm	<b>00006610502</b>

### 04216

golyós fiókcsúszó  
teljesen kihúzható  
kétirányú mozgással  
magasság: 27 mm  
anyag: horganyzott acél  
teherbírás: 20 kg

182-300 mm	<b>00006611202</b>
214-350 mm	<b>00006611302</b>
246-400 mm	<b>00006611402</b>
278-450 mm	<b>00006611502</b>
310-500 mm	<b>00006611602</b>
342-550 mm	<b>00006611702</b>
374-600 mm	<b>00006611802</b>

### 04227

golyós fiókcsúszó  
teljesen kihúzható  
magasság: 45 mm  
anyag: horganyzott acél  
teherbírás: 45 kg

350 mm	<b>00006611903</b>
400 mm	<b>00006612003</b>
450 mm	<b>00006612103</b>
500 mm	<b>00006612203</b>
600 mm	<b>00006612303</b>
700 mm	<b>00006612403</b>

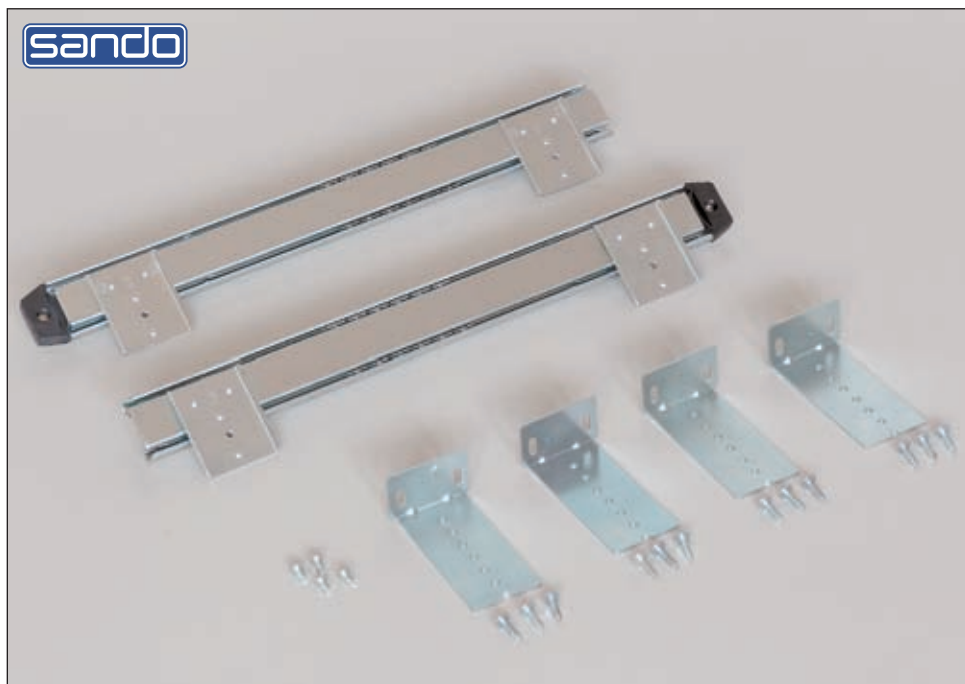

**04226 billentyűzet tartó**  
 anyag: horganyzott acél  
 teherbírása: 27 kg  
 Asztallap alá szerelhető.

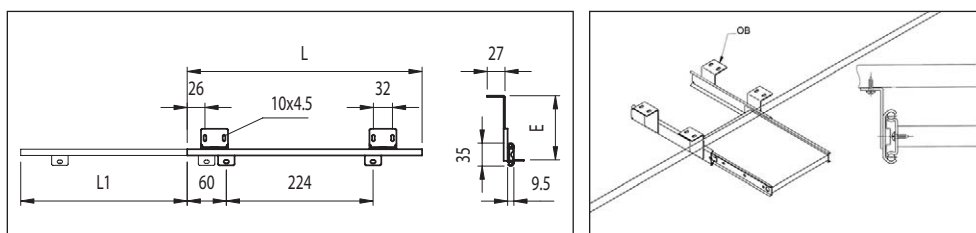

Típus	A billentyűzet tartó mélysége mm	A csúszó hossza L mm	A csúszó kihúthatósága L1 mm	A távtartó hossza E mm	Cikkszám
BS-354 - 14	350 - 400	356	250	31-53	00006612503
BS-354 - 16	400 - 450	406	236	53-97	00006612603

## 7.62 Dynamic NT, Tipmatic fiókrendszerek



### Dynamic NT

- rejtett görgős fiókcsúszó rendszer
- teherbírás: 40 kg
  - önbehúzó, csillapított behúzású Soft-close rendszer
  - precíz, irányított megvezetés
  - magassági állítás: +2,5 mm
  - rendelés garnitúrában

méret	cikkszám
450 mm	<b>00006621040</b>
500 mm	<b>00006621050</b>
550 mm	<b>00006621060</b>



### Dynamic NT Tipmatic

- rejtett görgős push-open rendszerű fiókcsúszó rendszer
- teherbírás: 40 kg
  - precíz, irányított megvezetés
  - magassági állítás: +2,5 mm
  - rendelés garnitúrában

méret	cikkszám
450 mm	<b>00006621140</b>
500 mm	<b>00006621150</b>
550 mm	<b>00006621160</b>

A szereléshez szükséges műszaki paramétereit megegyeznek a Dynamic NT-vel

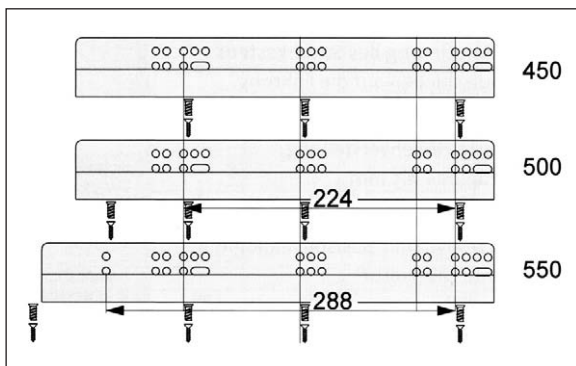

### Frontrögzítő

- rendelés garnitúrában

**00006621000**

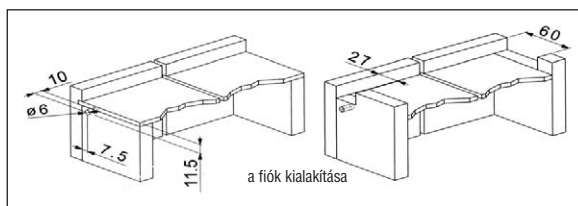

A fiókháza max. 16 mm vastag lehet, hossza a névleges méret, mínusz 10 mm.

A fiókház mélysége min. a névleges méret plusz 18 mm.

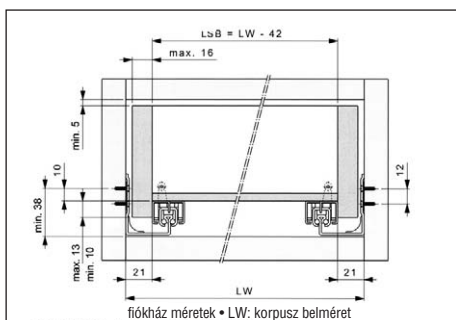



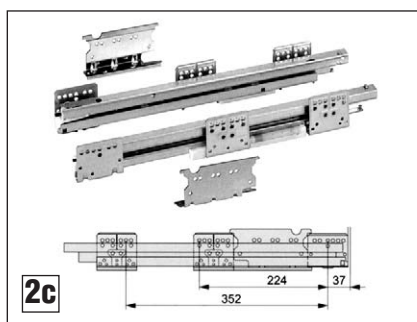
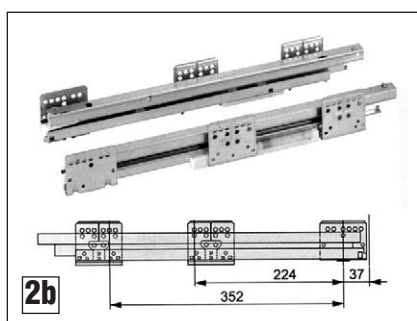
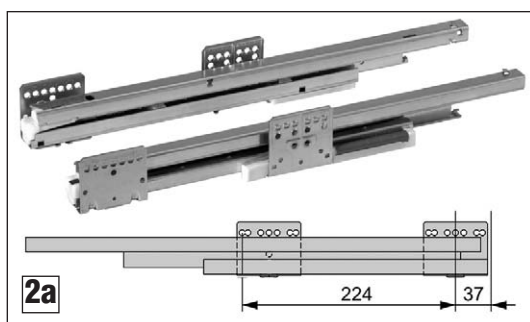
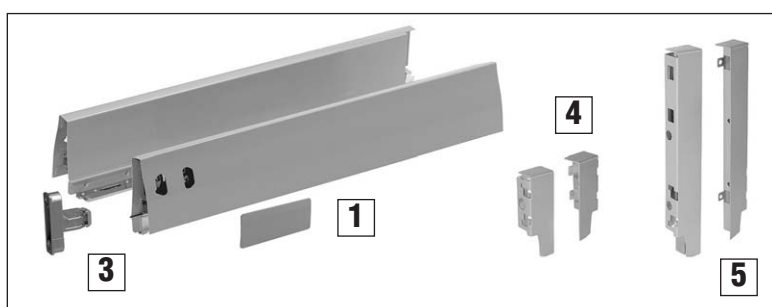

Dupla falú acéllemez fiókok, teljes kihúzású rejtett vezetősínnel

A fiókrendszer jellemzői:

- Egy profilra és csúszóra épülő variálható rendszer
- Teljes kihúzás
- Csillapított behúzás
- Egyenletes működés, könnyű és pontos futás
- Nagy teherbírás, nagy oldalirányú stabilitás
- Hosszú élettartam
- Egyedi design, színösszhang, tartós, karcálló felület
- Praktikus tárolóhelyek kialakításának lehetősége
- A kiegészítők széles köre
- Gyors és költséghatékony szerelés:
  1. Precíz, gyors állítás csavarok segítségével
  2. Fiókfénék és hát szélessége megegyezik
  3. A fiókfénék beütéssel is szerelhető
  4. Fióksínnel egybeszerelt hidraulikus csillapítás
  5. Fiókoldalra pattintható fiókelő rögzítő
  6. A fiók könnyen kivethető és visszahelyezhető
  7. Nincs szükség stabilizátor használatára
- Teherbírás: 600 mm szélesség fölött hagyományos fiókoknál a 2b, mélyfiókoknál a 2c jelű fióksínek használatát javasoljuk

**1 6105 Duplafalú acéllemez fiókoldal**  
 jobbos és balos fiókoldal, takarósapkákkal  
 rendelés: garnitúra

**2a 6505 Teljesen kihúzható önbehúzó, hidraulikus csillapítású, 40kg teherbírású fióksín**  
 rendelés: garnitúra

Névleges hossz	Fiókoldal <b>1</b>		Fióksín <b>2a</b>	
	Típus	cikkszám	Típus	cikkszám
450 mm	6105.450	<b>00006620030</b>	6505.450	<b>00006620141</b>
500 mm	6105.500	<b>00006620040</b>	6505.500	<b>00006620151</b>
550 mm	6105.550	<b>00006620050</b>	6505.550	<b>00006620161</b>

**2b 6515 Teljesen kihúzható önbehúzó, hidraulikus csillapítású, 60kg teherbírású fióksín**  
 rendelés: garnitúra • névl. hossz: 500 mm  
**00006620200**

**2c 6520 Teljesen kihúzható önbehúzó, hidraulikus csillapítású, 80kg teherbírású fióksín**  
 rendelés: garnitúra • névl. hossz: 500 mm  
**00006620240**

**3 6850 Felcsavarozható előlaprögzítő**  
 a 6105 fiókoldalakhoz  
 anyag: fém  
 rendelés: db  
**00006620080**

**4 6771 Fiókhát rögzítő**  
 86mm magas forgácslap fiókháthoz  
 rendelés: pár  
**00006620090**

**5 6773 Fiókhát rögzítő**  
 164mm magas forgácslap fiókháthoz  
 rendelés: pár  
**00006620100**

A fióksín 2mm-t visszaáll a korpusz homlokélhez képest

## 7.64 DWD fiórendszer

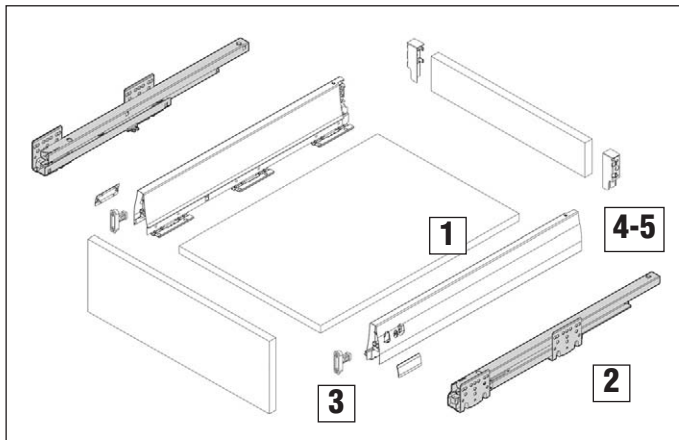

### Összefoglaló a fiórendszerhez

- 1** 6105 Fiókoldal
- 2** 6505, 6515, 6520 Fióksín
- 3** 6850 Előlaprögítítő
- 4-5** 6771 vagy 6773 Fiókhát rögzítő

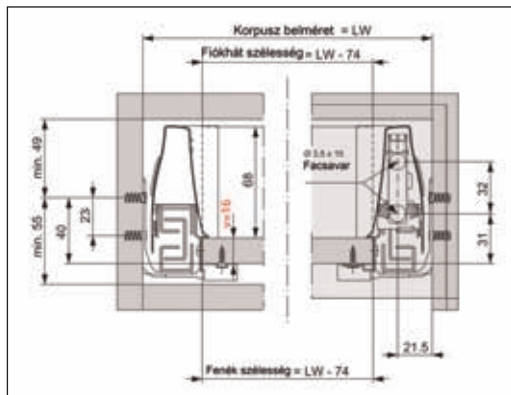

Szerelési méretek 86 mm magas fiókoldal alkalmazása esetén

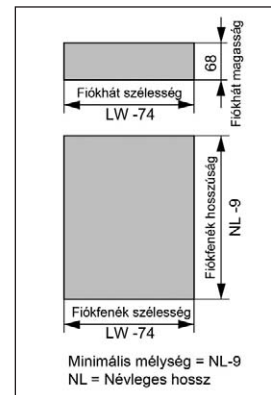

A fiókhát és fenék méretei  $v = 16$  mm!

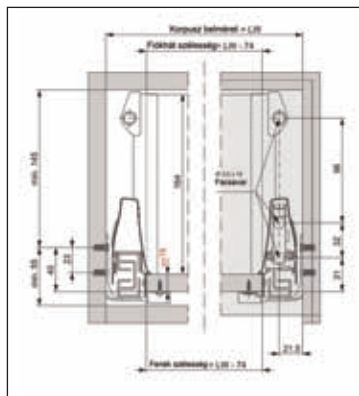

Szerelési méretek 164 mm magas fiókoldal alkalmazása esetén

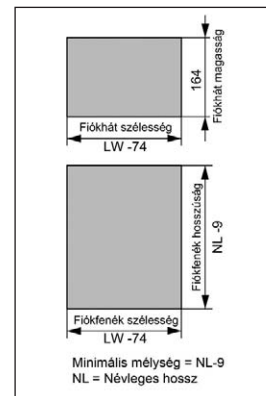

A fiókhát és fenék méretei  $v = 16$  mm!

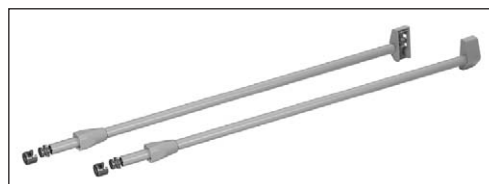

### 13030 Oldalmagassító rúd

rendelés: garnitúra

Névleges hossz	Típus	cikkszám
450 mm	13030.450	00006620400
500 mm	13030.500	00006620410
550 mm	13030.550	00006620420

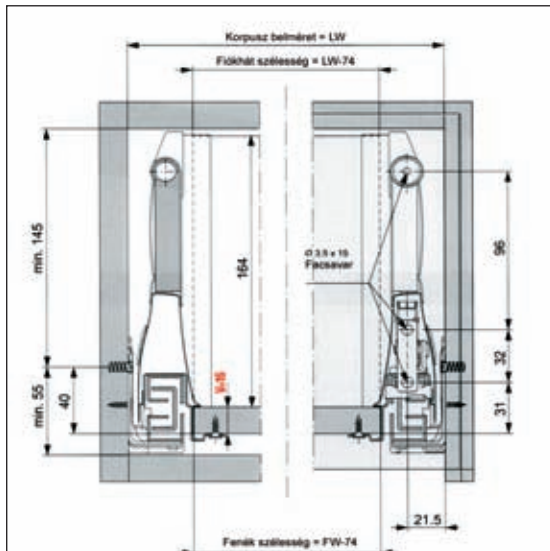

**14400 Duwing acéllemez oldalmagasító garnitúra**

13030 oldalmagasító rúdra való pattintással.  
rendelés: garnitúra

Névl. hossz	Típus	cikkszám
450 mm	14400.450	00006620321
500 mm	14400.500	00006620331
550 mm	14400.550	00006620341

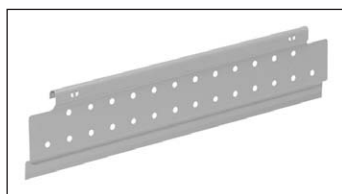
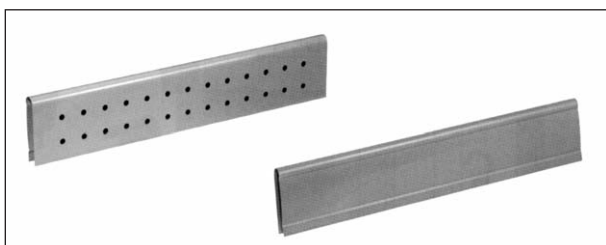

**12511 Acéllemez oldalmagasító**

Az oldalmagasító jobb és bal oldalra egyaránt szerelhető, a 13030 oldalmagasító rúdra való pattintással.  
rendelés: db

Névl. hossz	Típus	cikkszám
450 mm	12511.450	00006620460
500 mm	12511.500	00006620470
550 mm	12511.550	00006620480

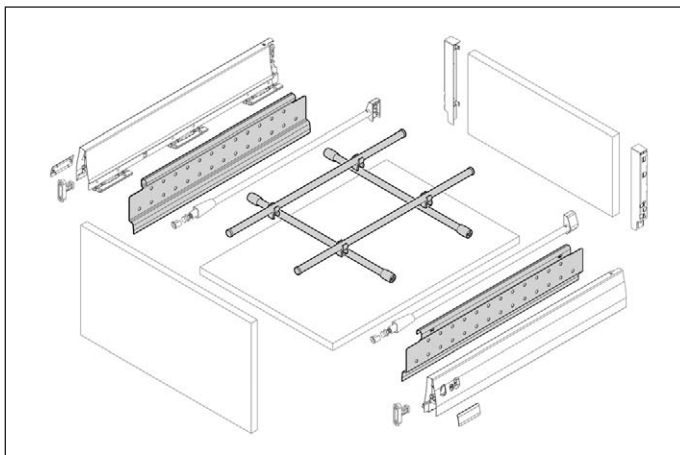

## 7.66 DWD fiórendszer

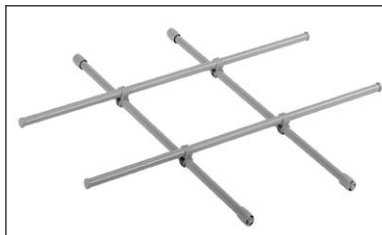

### 12700

#### Palacktartó rács garnitúra

Alkalmazható a 14400 és 12511 oldalmagasítókhoz.

A szereléshez szükséges alkatrészeket a garnitúra tartalmazza.

rendelés: garnitúra

Névleges hossz	Típus	cikkszám
600 mm	12700.495	00006620510
1200 mm	12700.1095	00006620520

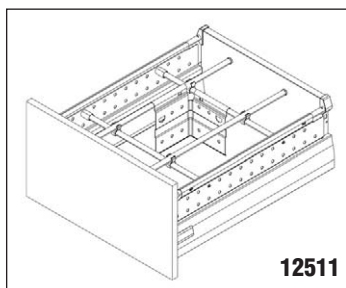
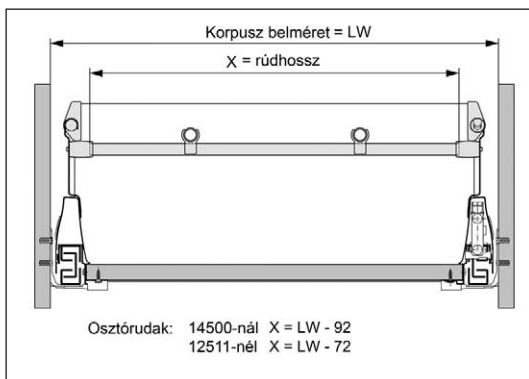

12511

A palacktartó rács elhelyezkedése az oldalmagasítóval szerelt fiókokban

A garnitúra az 500 mm mélységű fiókokba szerelhető. A 12700.495 kettő, a 12700.1095 garnitúra három darab fiókoldallal párhuzamos rudat tartalmaz.

### AZ ALÁBBI SZERELVÉNYEK A 13030 OLDALMAGASÍTÓ RÚDDAL EGYÜTT ALKALMAZHATÓK:

#### 13201 Osztó rúd

rendelés: db

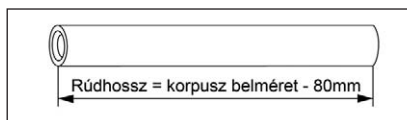
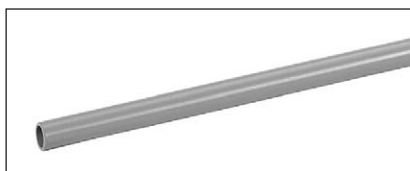

Névleges hossz	Típus	cikkszám
600 mm	13201.487	00006620530
1200 mm	13201.1087	00006620540



#### 13611 Rúdtartó

rendelés: db  
00006620550



#### 13621 Dupla rúdtartó

rendelés: db  
00006620560

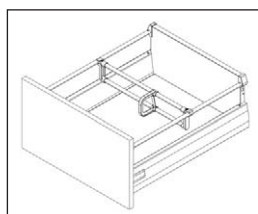
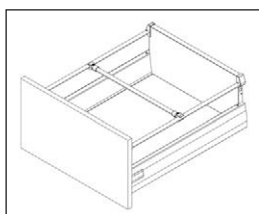

#### 13631 Palacktartó

egymás felett elhelyezkedő rudakhoz  
rendelés: db  
00006620570

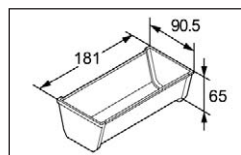
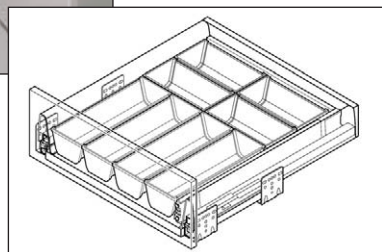

**12202 SÖRTO ACÉL TÁROLÓRENDSZER**  
**12202.180 Tálca**  
 rendelés: db  
**00006620580**

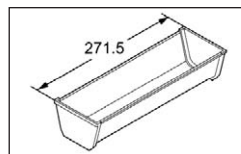

**12202.270 Tálca**  
 rendelés: db  
**00006620590**

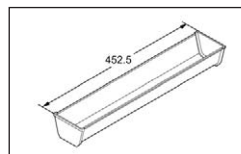

**12202.450 Tálca**  
 rendelés: db  
**00006620600**

Névleges hossz	Típus	Cikkszám
450 mm	12101.450	<b>00006620620</b>
500 mm	12101.500	<b>00006620630</b>
550 mm	12101.550	<b>00006620640</b>

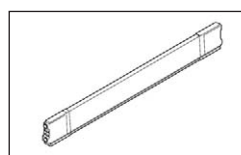

**12101 Osztóbetét**  
 A tálcák oldalirányú rögzítéséhez  
 rendelés: db

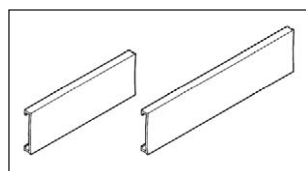

**12331 Távtartó**  
 A tálcák mögötti tér kitöltéséhez  
 rendelés: db

Hossz	Típus	Cikkszám
180 mm	12331.180	<b>00006620690</b>
270 mm	12331.270	<b>00006620700</b>

**FELHASZNÁLÁSI PÉLDÁK**



A szekrényelem 600 mm vagy szélesebb.  
 Tartalma:  
 1db Tálca 450  
 3db Tálca 270  
 3db Tálca 180  
 2db Távtartó 180  
 1db Osztóbetét

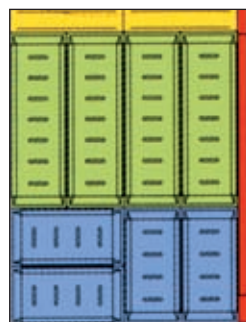

A szekrényelem 600 mm vagy szélesebb.  
 Tartalma:  
 4db Tálca 270  
 4db Tálca 180  
 2db Távtartó 180  
 1db Osztóbetét

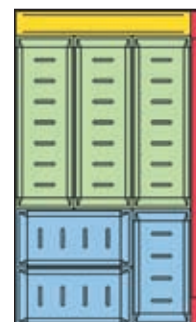

A szekrényelem 450 mm vagy szélesebb.  
 Tartalma:  
 3db Tálca 270  
 3db Tálca 180  
 1db Távtartó 270  
 1db Osztóbetét

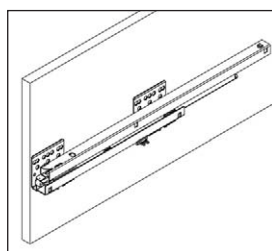

**6926 Szerelőszablón**  
 A fióksín felszereléséhez  
 anyag: fém  
**00006620990**



**6925 Fiókelő szerelőszablón**  
 anyag: műanyag  
**00006620991**